



БЕЗУПРЕЧНОЕ КАЧЕСТВО – В КАЖДЫЙ ДОМ!

ИНСТРУКЦИЯ ПО СБОРКЕ













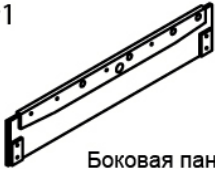
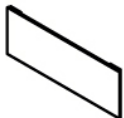
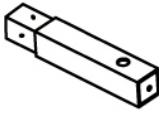
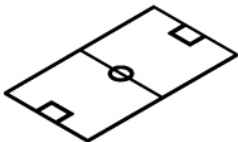

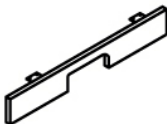
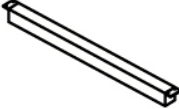
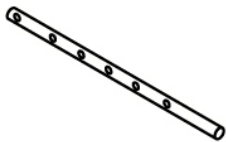
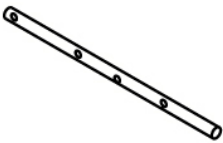
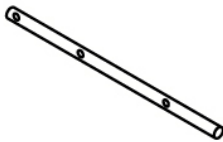



PRO
ВСЕ, О ЧЕМ ВЫ МЕЧТАЛИ

НАСТОЛЬНЫЙ ФУТБОЛ













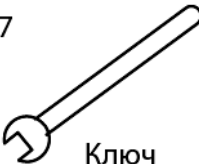



«PRO PREMIUM»

www.desperado.su

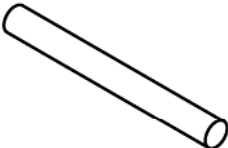
ПЕРЕЧЕНЬ ЗАПАСНЫХ ЧАСТЕЙ

<p>#1</p>  <p>Боковая панель 2 шт.</p>	<p>#2</p>  <p>Торцевая панель 2 шт.</p>	<p>#3</p>  <p>Опора 4 шт.</p>	<p>#4</p>  <p>Игровое поле 1 шт.</p>
<p>#5</p>  <p>Верхняя планка 2 шт.</p>	<p>#6</p>  <p>Панель с воротами 2 шт.</p>	<p>#7</p>  <p>Опора игрового поля 2 шт.</p>	<p>#8</p>  <p>Штанга 5*1 2 шт.</p>
<p>#9</p>  <p>Штанга 3*1 4 шт.</p>	<p>#10</p>  <p>Штанга 2*1 2 шт.</p>	<p>#11</p>  <p>Игрок красный 11 шт.</p>	<p>#12</p>  <p>Игрок синий 11 шт.</p>
<p>#13</p>  <p>Болт 5/16*6` 16 шт.</p>	<p>#14</p>  <p>Шайба 5/16*23мм. 32 шт.</p>	<p>#15</p>  <p>Гайка 16 шт.</p>	<p>#16</p>  <p>Ключ - шестигранник 1 шт.</p>
<p>#17</p>  <p>Саморез F4*1-1/2` 4 шт.</p>	<p>#18</p>  <p>Отбойник 5/8` 16 шт.</p>	<p>#19</p>  <p>Рукоятка 8 шт.</p>	<p>#20</p>  <p>Счеты 2 шт.</p>
<p>#21</p>  <p>Ограничитель хода штанги 4 шт.</p>	<p>#22</p>  <p>Шайба ПВХ 5/8` 16 шт.</p>	<p>#23</p>  <p>Стяжка 2 шт.</p>	<p>#24</p>  <p>Гайка для стяжки 4 шт.</p>

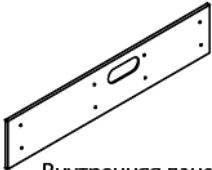
ПЕРЕЧЕНЬ ЗАПАСНЫХ ЧАСТЕЙ

<p>#25</p>  <p>Винт М8#*1-1/8` 26 шт.</p>	<p>#26</p>  <p>Гайка 26 шт.</p>	<p>#27</p>  <p>Ключ 2 шт.</p>	<p>#28</p>  <p>Левеллер 6` 4 шт.</p>
<p>#29</p>  <p>Мяч 10 шт.</p>	<p>#30</p>  <p>Мячеприемник 2 шт.</p>	<p>#31</p>  <p>Ворота (внутр. часть) 2 шт.</p>	<p>#32</p>  <p>Соединительная труба 2 шт.</p>
<p>#33</p>  <p>Саморез Т4*16мм 56 шт.</p>	<p>#34</p>  <p>Саморез Т3*1-1/4` 22 шт.</p>	<p>#35</p>  <p>Саморез F4*1-1/2` 8 шт.</p>	<p>#36</p>  <p>Перекладина 2 шт.</p>
<p>#37</p>  <p>Уголок 4 шт.</p>	<p>#38</p>  <p>Шайба 1/4` 4 шт.</p>	<p>#39</p>  <p>Саморез Т4*1` 16 шт.</p>	<p>#40</p>  <p>Внутренняя панель 2 шт.</p>
<p>#41</p>  <p>Угловые скаты 4 шт.</p>			

Внимание!

После сборки и до начала эксплуатации требуется смазка подшипников скольжения штанг игрового стола. Используйте силиконовые аэрозоли и жидкости. Смазка требуется периодически, в зависимости от условий эксплуатации.

Сборка стола требует наличия специальных навыков, поэтому мы рекомендуем заказать сборку стола у авторизованного дистрибьютора «Desperado». Список авторизованных дистрибьюторов доступен на сайте www.desperado.su

ПОРЯДОК СБОРКИ

Шаг 1

Присоедините панели с отверстиями для ворот к боковым панелям и установите угловые скаты в пазы.

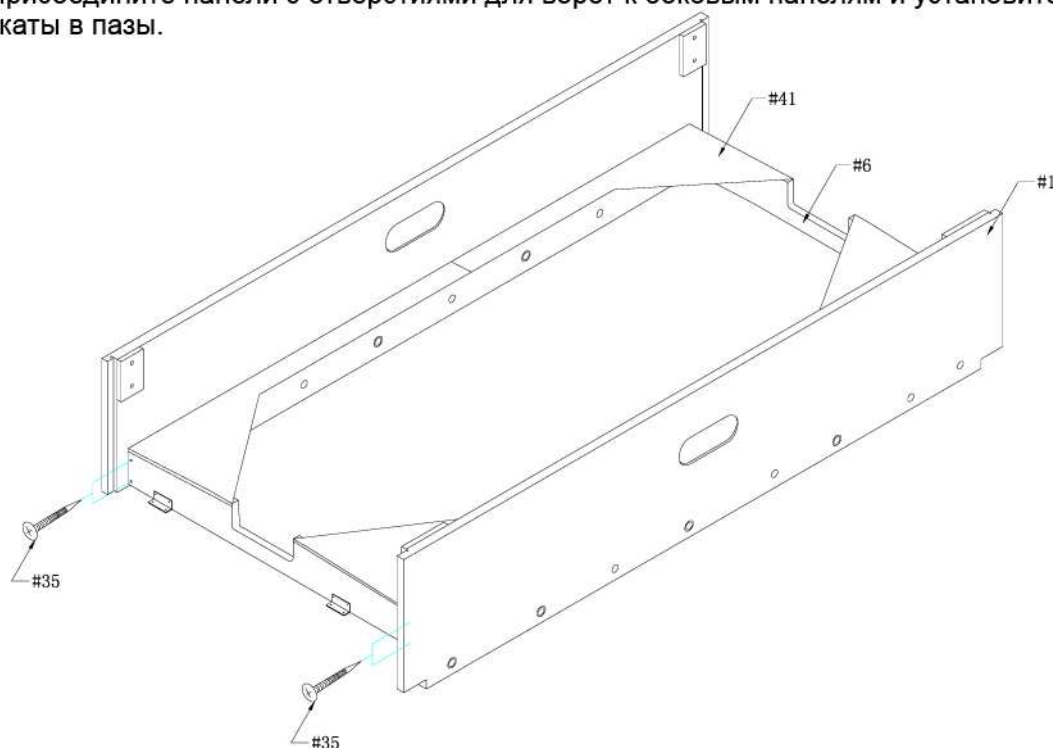

Шаг 2

Прикрепите игровое поле и установите внутренние панели.

